

Trinitron Color TV

Operating Instructions _____

GB

- Before operating the unit, please read this manual thoroughly and retain it for future reference.

Инструкция по эксплуатации _____

RU

- Перед работой с устройством внимательно прочтите инструкцию и сохраните её для дальнейшего использования.

FD Trinitron
WEGA



KV-HW212

WARNING

- Dangerously high voltages are present inside the TV.
- TV operating voltage: 110 – 240 V AC.
- Do not plug in the power cord until you have completed making all other connections; otherwise a minimum leakage current might flow through the antenna and other terminals to ground.
- To avoid battery leakage and damage to the remote, remove the batteries from the remote if you are not going to use it for several days. If any liquid leaks from the batteries and touches your skin, immediately wash it away with water.

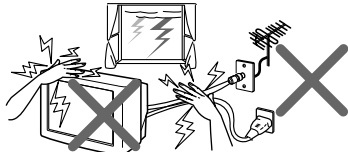
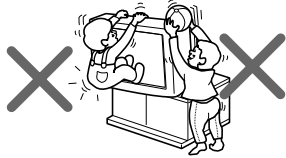
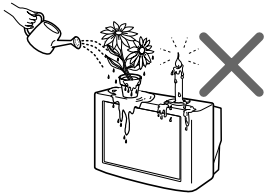
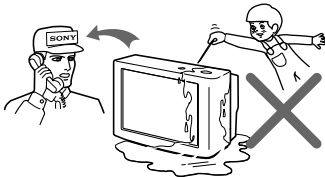
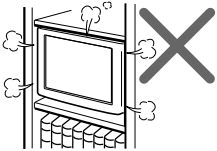
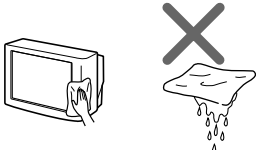
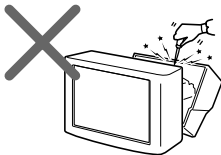
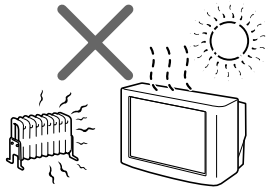
 <p>For your own safety, do not touch any part of the TV, the power cord and the antenna cable during lightning storms.</p>	 <p>For children's safety, do not leave children alone with the TV. Do not allow children to climb onto it.</p>
 <p>Do not place any objects on the TV. The apparatus shall not be exposed to dripping or splashing and that no objects filled with liquids, such as vases, shall be placed on the apparatus.</p>	 <p>Do not operate the TV if any liquid or solid object falls into it. Have it checked immediately by qualified personnel only.</p>
 <p>Do not block the ventilation openings of the TV. Do not install the TV in a confined space, such as a bookcase or built-in cabinet.</p>	 <p>Clean the TV with a dry and soft cloth. Do not use benzine, thinner, or any other chemicals to clean the TV. Do not attach anything (e.g., adhesive tape, cellophane tape, glue) on the painted cabinet of the TV. Do not scratch the picture tube.</p>
 <p>Do not open the cabinet and the rear cover of the TV as high voltages and other hazards are present inside the TV. Refer servicing and disposal of the TV to qualified personnel.</p>	 <p>Your TV is recommended for home use only. Do not use the TV in any vehicle or where it may be subject to excessive dust, heat, moisture or vibrations.</p>

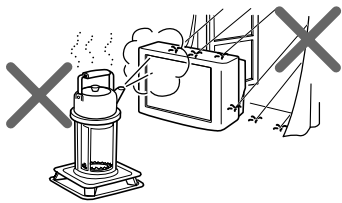

To prevent fire or shock hazard, do not expose the TV to rain or moisture.

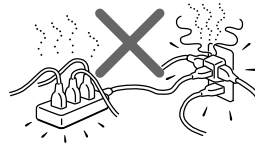

Do not plug in too many appliances to the same power socket. Do not damage the power cord.

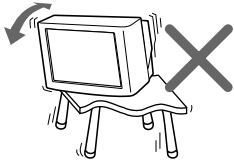

Install the TV on a stable TV stand and floor which can support the TV set weight. Ensure that the TV stand surface is flat and its area is larger than the bottom area of the TV.

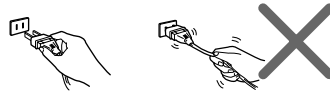

Pull the power cord out by the plug. Do not pull the power cord itself. Even if your TV is turned off, it is still connected to the AC power source (mains) as long as the power cord is plugged in. Unplug the TV before moving it or if you are not going to use it for several days.

Made in Malaysia.

Sony Corporation
6-7-35 Kitashinagawa,
Shinagawa-ku, Tokyo, 141-0001 Japan.

■ Securing the TV

To prevent the TV from falling, use the supplied screws, clamps and band to secure the TV.

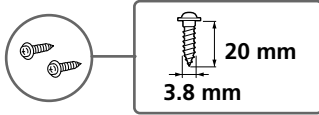

screws



clamps

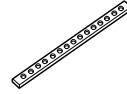

band

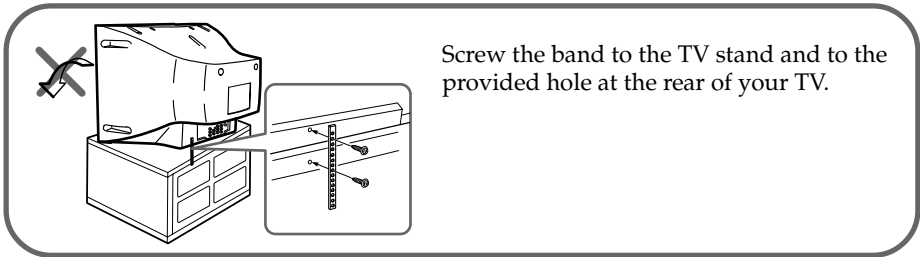

Screw the band to the TV stand and to the provided hole at the rear of your TV.

or

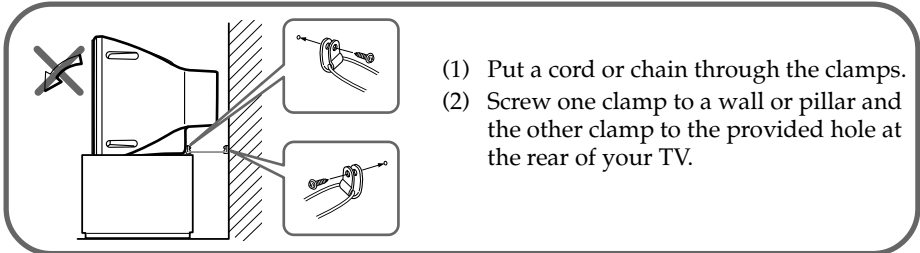

- (1) Put a cord or chain through the clamps.
- (2) Screw one clamp to a wall or pillar and the other clamp to the provided hole at the rear of your TV.

Note

- Use only the supplied screws. Use of other screws may damage the TV.

Table of Contents

Installation

Getting Started	6
Setting up your TV ("Initial Setup")	7

Overview of Controls

TV top control, front and rear panels	9
Using the remote control and basic functions	10

Advanced Operations

Selecting the picture and sound modes	12
Enjoying stereo or bilingual programs	13
Viewing Teletext	14

Menu Adjustment

Introducing the menu system	15
Changing the "Picture" setting	18
Changing the "Sound" setting	19
Changing the "Timer" setting	21
Changing the "Channel Setup" setting	22
Changing the "Setup" setting	24

Additional Information

Connecting the 3D WOOFER (KV-HW212M95 only)	25
Connecting optional components ...	25
Troubleshooting	27
Specifications	31

■ Getting Started

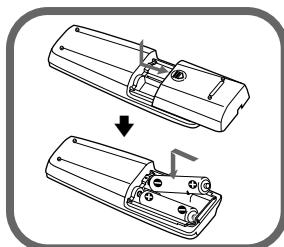

Step 1

Insert the batteries (supplied) into the remote.

Note

- Do not use old or different types of batteries together.

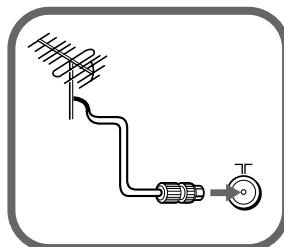

Step 2

Connect the antenna cable (not supplied) to Π (antenna input) at the rear of the TV.

Tip

- You can also connect your TV to other optional components (see page 25).

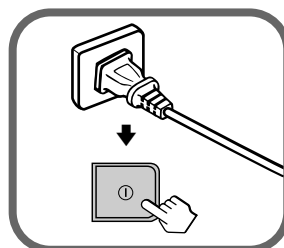

Step 3

Plug in the power cord, then press ⏻ on the TV to turn it on.

Note

- The ⏻ (standby) indicator flashes green for a few seconds when turning on the TV. This does not indicate a malfunction.





Step 4



Set up the TV by following the instructions of the "Начальная настройка" ("Initial Setup") menu (see page 7).

■ Setting up your TV ("Initial Setup")

When you turn on your TV for the first time, the "Начальная настройка" ("Initial Setup") menu will appear. You may change the menu language, preset the TV channels automatically, change the order of TV channels that appear on the screen and adjust the picture position using the buttons on the top control panel.



Tip

- The MENU,  and  buttons on the remote control can also be used for the operations below.

- 1 Press  +/- to select the desired menu language, then press .

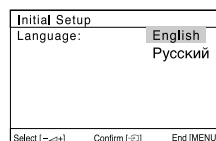
The selected menu language appears.





- 2 Press  +/- to select "Yes", then press  to preset the channels automatically.

The screen will indicate automatic presetting is in progress.

After all available channels have been tuned and stored, the "Program Sorting" menu appears automatically on the screen.

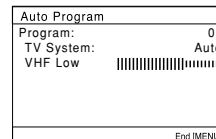
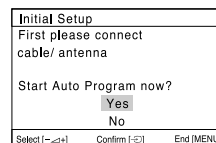
To skip automatic channel presetting, select "No", then press .





If the message "No channel found. Please connect cable/antenna" appears, check your TV connections, then press .

- 3 The "Program Sorting" menu enables you to change the order in which the channels appear on the screen.

a) If you wish to keep the channels in the tuned order, press MENU.

b) If you wish to store the channels in a different order:

- 1) Press  +/- to select the program number with the channel you wish to rearrange, then press .

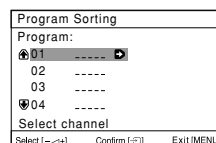

continue

continued

The selected channel will appear on the screen.

- 2) Press \triangle +/- to select the new program number position for your selected channel, then press \rightarrow .
- 3) Repeat steps b) 1) and 2) if you wish to change the order of the other channels.

c) Press MENU to go to the next menu.

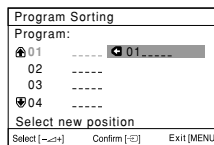

- 4** Press \triangle +/- to adjust the bars on the top and bottom of the menu if they are slanted, then press \rightarrow .

If no adjustment is necessary, then press \rightarrow .

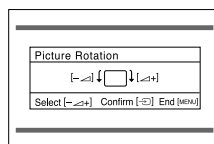

- 5** Press \triangle +/- to select "No", then press \rightarrow . This menu will not appear again the next time you turn on the TV by pressing \odot .

To allow this menu to appear again, select "Yes", then press \rightarrow .

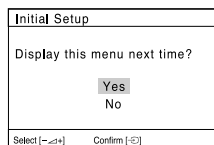

Tips

- You can immediately go to the end of the "Initial Setup" menu by pressing MENU.
- You can also set up your TV by using the menu system (see page 5) or by pressing the MENU button on the top control panel for about five seconds to reset your TV to the factory setting.

TV top control, front and rear panels

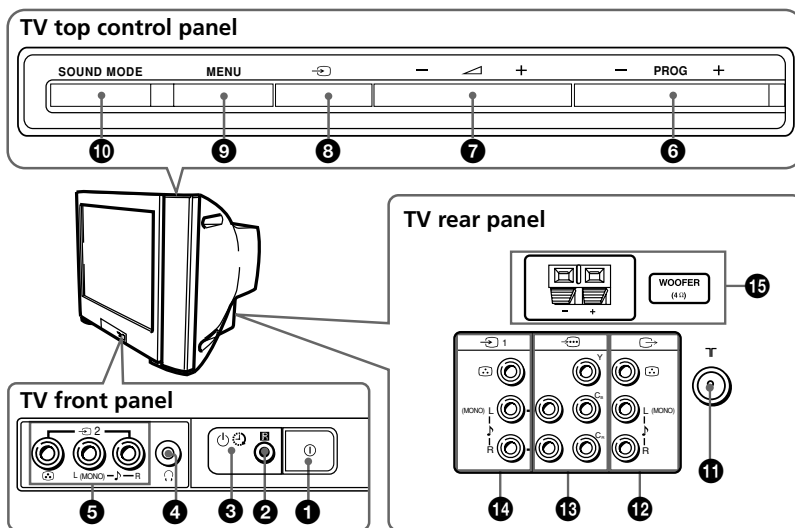





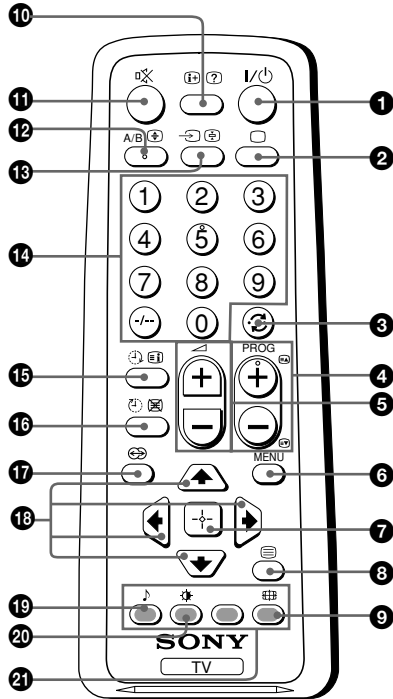









Button/Terminal	Function	Page
1 ①	Turn off or turn on the TV.	6
2	Remote control sensor.	–
3	Wake Up indicator.	21
3	Standby indicator.	6
4	Headphone jack.	–
5	Video input terminal 2.	25
6 PROG +/-	Select program number.	–
7	Adjust volume.	–
8	Select TV or video input.	25
Menu operations		
7	Select and adjust items.	–
8	Confirm selected items.	–
9 MENU	Display or cancel the menu.	–
10 SOUND MODE	Select sound mode options with a 5-Band Graphic Equalizer display.	12
11	Antenna input terminal.	25
12	Monitor output terminal.	26
13	Component video input terminal.	26
14	Video input terminal 1.	25
15 WOOFER (KV-HW212M95 only)	Enjoy high quality sound.	25

■ Using the remote control and basic functions



Button	Description	Page
1 I/⏻	Turn off temporarily or turn on the TV.	–
2 □	Display the TV program.	–
3 ↺	Jump to last program number that has been watched for at least five seconds.	–
4 PROG +/-	Select program number.	–
5 ∇ +/-	Adjust volume.	–
9 ⌘	Change the picture size: "On" (16:9 wide-mode), "Off".	–
10 i	Display on-screen information.	–
11 🔇	Mute the sound.	–
13 ↻	Select TV or video input.	25
14 0 – 9, +/-	Input numbers.	–
17 ⊞	Select surround mode options: "On" (surround), "Simulated" (stereo-like monaural sound), "Off".	–

Button	Description	Page
19 	Select sound mode options with a 5-Band Graphic Equalizer display.	12
20 	Select picture mode options.	12
Menu operations		
6 MENU	Display or cancel the menu.	17
7 	Confirm selected items.	17
18 	Select and adjust items.	17
Timer operations		
15 	Set TV to turn on automatically according to the desired period of time.	-
16 	Set TV to turn off automatically according to the desired period of time.	-
Teletext operations (green label)		
4 	Display the next or previous page.	14
8 	Display Teletext broadcast.	14
10 	Reveal concealed information.	14
12 	Enlarge the Teletext display.	14
13 	Stop Teletext display from scrolling.	14
15 	Display Teletext service contents.	14
16 	Show TV screen while waiting for Teletext page.	14
21  (red, green, yellow, blue)	Access a FASTEXT menu.	14
Stereo/bilingual operations		
12 A/B	Select stereo/bilingual mode.	13

Licensed by BBE Sound, Inc. under USP4638258, 4482866.
“BBE” and BBE symbol are trademarks of BBE Sound, Inc.

■ Selecting the picture and sound modes

You can select picture and sound modes and adjust the setting to your preference in the “Personal” option.

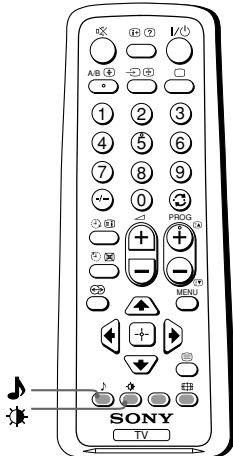





Selecting the picture mode

Press to select the desired picture mode.

Select	To view
“Dynamic”	high contrast pictures.
“Standard”	normal pictures.
“Soft”	mild pictures.
“Personal”	the last adjusted picture setting from the “Picture Adjustment” option in the menu (see page 18).

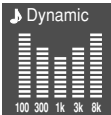
Selecting the sound mode

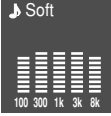
Press (or SOUND MODE on the top control panel) to select the desired sound mode with a 5-Band Graphic Equalizer display.

Select	To listen to
“Dynamic” 	dynamic and clear sound that emphasizes both the low and high tones.
“Drama” 	sound that emphasizes voice and high tones.
“Soft” 	soft, natural and relaxing sounds.
“Personal” 	the last adjusted sound setting from the “Sound Adjustment” option in the menu (see page 20).

■ Enjoying stereo or bilingual programs

You can enjoy stereo sound or bilingual programs of NICAM and A2 stereo systems by using the A/B button.

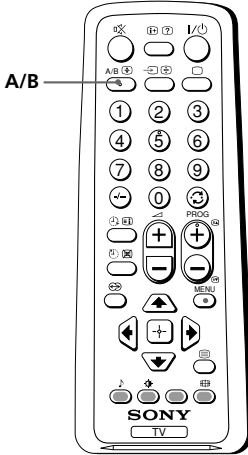

Viewing a stereo or bilingual program

When receiving a NICAM program

Broadcasting	On-screen display (Selected sound)
NICAM stereo	NICAM (Stereo sound) → Mono (Regular sound)
NICAM bilingual	NICAM Main (Main sound) → NICAM Sub (Sub sound) → Mono (Regular sound)
NICAM monaural	NICAM Main (Main sound) → Mono (Regular sound)

When receiving an A2 program

Broadcasting	On-screen display (Selected sound)
A2 stereo	Stereo (Stereo sound) → Mono (Regular sound)
A2 bilingual	Main (Main sound) → Sub (Sub sound)



Note

- If the stereo sound is noisy when receiving a stereo program, select "Mono". The sound becomes monaural but the noise is reduced.

Introducing the menu system

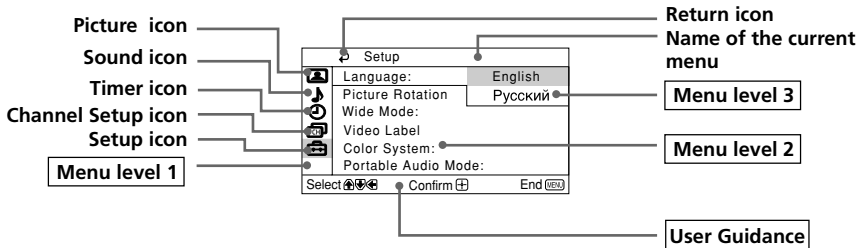

The MENU button lets you open a menu and change the settings of your TV. The following is an overview of the menu system.



Level 1	Level 2	Level 3/Function	Page
"Picture" 	"Mode"	Select the picture mode: "Dynamic" → "Standard" → "Soft" → "Personal"	18
	"Picture Adjustment"	Adjust the "Personal" option: "Picture" → "Brightness" → "Color" → "Hue" → "Sharpness" → "Reset"	
	"Color Temperature"	Adjust white color tint: "Cool" → "Neutral" → "Warm"	
	"Intelligent Picture"	Optimize picture quality: "On" → "Off"	
"Sound" 	"Mode"	Select the sound mode: "Dynamic" → "Drama" → "Soft" → "Personal"	19
	"Sound Adjustment"	Adjust sound frequency settings of "Personal" option: "Adjust" → "Reset"	
	"Balance"	Select to emphasize the left and right speakers.	
	"Intelligent Volume"	Adjust volume automatically: "On" → "Off"	
	"Surround"	Select the surround mode: "On" → "Simulated" → "Off"	

continue

continued

Level 1	Level 2	Level 3/Function	Page
"Timer" 	"Sleep Timer"	Set TV to turn off automatically.	21
	"Wake Up Timer"	Set TV to turn on automatically.	
"Channel Setup" 	"Auto Program"	Preset channels automatically.	22
	"Manual Program"	Preset channels manually.	
	"Program Label"	Label the program number.	
	"Program Block"	Block unwanted programs.	
"Setup" 	"Language"	Change the menu language: "English" → "Русский"(Russian)	24
	"Picture Rotation"	Adjust the picture position.	
	"Wide Mode"	Change the picture size: "On" (16:9 wide-mode) → "Off"	
	"Video Label"	Label the connected equipment.	
	"Color System"	Select the color system: "Auto" → "PAL" → "SECAM" → "NTSC3.58" → "NTSC4.43"	
	"Portable Audio Mode"	Select the input connected to your audio equipment: "Video1" → "Video2" → "Off"	

How to use the menu

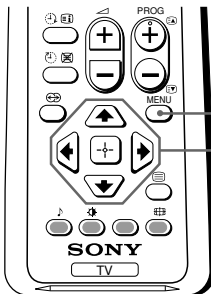

Press MENU to display the menu.

MENU

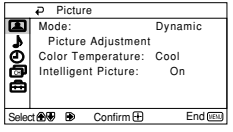

Press \uparrow or \downarrow to select the desired item.

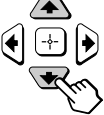

Press \leftarrow (or \rightarrow) to confirm your selection and go to the next level.

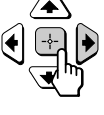
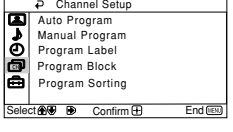
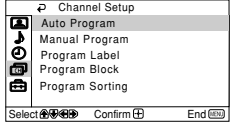
Other menu operations

To	Press
Adjust the setting value	\uparrow , \downarrow , \leftarrow or \rightarrow .
Move to the next/previous menu level	\leftarrow or \rightarrow .
Cancel the menu	MENU.

Tips

- If you want to exit from Menu level 2 to Menu level 1, press \uparrow or \downarrow until the return icon (\curvearrowright) is highlighted, then press \leftarrow .
- The MENU, \curvearrowright and \triangleleft +/- buttons on the top control panel can also be used for the operations above (see page 9).

Note



- When a feature is dimmed in the menu, it is not selectable.



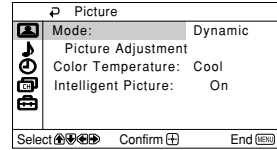

■ Changing the “Picture” setting

The “Picture” menu allows you to adjust the picture settings.

- 1 Press MENU.
- 2 Make sure the “Picture” icon (🖼️) is selected, then press .





- 3 Press  or  to select the desired item (e.g., “Mode”), then press .





Select	To
“Mode”	choose either “Dynamic”, “Standard”, “Soft” or “Personal”* (see page 12).
“Color Temperature”	adjust white color tint. Choose either “Cool” (blue tint), “Neutral” (neutral tint) or “Warm” (red tint).
“Intelligent Picture”	optimize picture quality. Press  or  to select “On”, then press  . To cancel, select “Off”, then press  .

* You can adjust the setting to your personal preference in the “Picture Adjustment” and “Color Temperature” options only when the “Personal” mode is selected.

Adjusting the “Picture Adjustment” items under “Personal” mode

- 1 Press  or  to select either “Picture” (contrast), “Brightness”, “Color”, “Hue” (color tones) or “Sharpness”, then press .

Selecting “Reset” will set your TV to the factory setting.

- 2 Press , ,  or  to adjust the setting of your selected item, then press .

- 3 Repeat the above steps to adjust other items.

The adjusted settings will be received when you select “Personal”.



Notes

- “Hue” can be adjusted for the NTSC color system only.
- Reducing “Sharpness” can also reduce picture noise.

■ Changing the “Sound” setting



The “Sound” menu allows you to adjust the sound settings.

1 Press MENU.

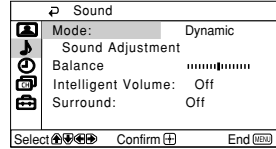
2 Press \uparrow or \downarrow to select the “Sound” icon (), then press .



3 Press \uparrow or \downarrow to select the desired item (e.g., “Mode”), then press .

Select	To
“Mode”	choose either “Dynamic”, “Drama”, “Soft” or “Personal”* (see page 12).
“Balance”	Press \downarrow or \leftarrow to emphasize the left speaker. Press \uparrow or \rightarrow to emphasize the right speaker.
“Intelligent Volume”	adjust the volume of all program numbers and video inputs automatically. Press \uparrow or \downarrow to select “On”, then press  .To cancel, select “Off”, then press  .
“Surround”	choose either “On”, “Simulated” or “Off” (see page 10).

* You can adjust the setting to your personal preference in the “Sound Adjustment” option only when the “Personal” mode is selected (see page 20).

continued





Adjusting the “Sound Adjustment” item under “Personal” mode

The 5-Band Graphic Equalizer feature allows you to adjust sound frequency settings of “Personal” mode in the menu.

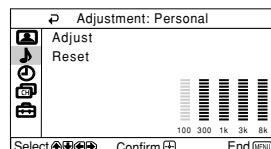
- 1** Make sure that “Adjust” is selected, then press .

Selecting “Reset” will set your TV to the factory setting.



- 2** Press  or  to select the desired sound frequency, then press  or  to adjust the setting and press .

The adjusted settings will be received when you select “Personal”.

Notes

- Adjusting higher frequency will affect higher pitched sound and adjusting lower frequency will affect lower pitched sound.
- You may display the settings directly using the SOUND MODE button on the top control panel (see page 9) or  button on the remote control (see page 11).

■ Changing the “Timer” setting

The “Timer” menu allows you to set TV to turn off and turn on automatically.

- 1 Press MENU.
- 2 Press \uparrow or \downarrow to select the “Timer” icon (⌚), then press $\left[\begin{smallmatrix} \uparrow \\ \downarrow \end{smallmatrix} \right]$.

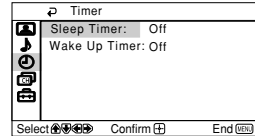

- 3 Press \uparrow or \downarrow to select the desired item (e.g., “Sleep Timer”), then press $\left[\begin{smallmatrix} \uparrow \\ \downarrow \end{smallmatrix} \right]$.

Select	To
“Sleep Timer”	set TV to turn off automatically. Press \uparrow or \downarrow to select the desired period of time (max. of 1 hour and 30 minutes), then press $\left[\begin{smallmatrix} \uparrow \\ \downarrow \end{smallmatrix} \right]$.
“Wake Up Timer”	set TV to turn on automatically. Press \uparrow or \downarrow to select the desired period of time (max. of 12 hours), then press $\left[\begin{smallmatrix} \uparrow \\ \downarrow \end{smallmatrix} \right]$. After the selected length of time, the TV switches on automatically and “Wake Up Timer” will appear on the screen. The $\left[\begin{smallmatrix} \uparrow \\ \downarrow \end{smallmatrix} \right]$ indicator on the TV lights up amber once you set the “Wake Up Timer”.



Notes

- You can also cancel “Sleep Timer” and “Wake Up Timer” by turning off the TV’s main power.
- If no buttons or controls are pressed for more than one hour after the TV is turned on using the “Wake Up Timer”, the TV automatically goes into standby mode.

■ Changing the “Channel Setup” setting





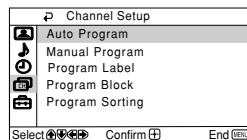

The “Channel Setup” menu allows you to preset channels automatically, manually preset channels, label the program number, block unwanted programs and change the order of TV channels that appear on the screen.

1 Press MENU.

2 Press \uparrow or \downarrow to select the “Channel Setup” icon (), then press ().



3 Press \uparrow or \downarrow to select the desired item (e.g., “Auto Program”), then press ().





Select	To
“Auto Program”	preset channels automatically.
“Manual Program”	manually preset desired channels and channels that cannot be preset automatically (see Presetting channels manually on page 23).
“Program Label”	label the program number. (1) Select “Program” and press (). Press \uparrow or \downarrow to select the program number, then press (). (2) Select “Label” and press (). Press \uparrow or \downarrow to select alphanumeric characters for the label, then press ().
“Program Block”	block unwanted programs. (1) Select “Program” and press (). Press \uparrow or \downarrow to select the program number, then press (). (2) Select “Block” and press (), then press \uparrow or \downarrow to choose either “On” or “Off”. If you preset a blocked program number, that program number will be unblocked automatically.
“Program Sorting”	change the order in which the channels appear on the screen (see step 3 b) of the section “Initial Setup” in page 7).

Notes

- You may label the program numbers so that you can see the program labels in the “Program Sorting” menu.
- If you sort a blocked program, that program will remain blocked.



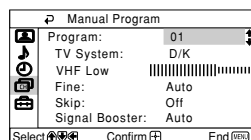

Presetting channels manually

1 After selecting “Manual Program”, select the program number to which you want to preset a channel.







- (1) Make sure “Program” is selected, then press .
- (2) Press  or  until the program number you want to preset appears on the menu, then press .













2 Select the desired channel.

- (1) Make sure either “VHF Low”, “VHF High” or “UHF” is selected, then press .
- (2) Press  or  until the desired channel’s broadcast appears on the TV screen, then press .

3 If the sound of the desired channel is abnormal, select the appropriate TV system.







- (1) Press  or  to select “TV System”, then press .
- (2) Press  or  until the sound becomes normal, then press .

4 If you are not satisfied with the picture and sound quality, you may be able to improve them by using the “Fine” tuning feature.

- (1) Press  or  to select “Fine”, then press .
- (2) Press  or  to select “Manual”, then press .
- (3) Press , ,  or  until the picture and sound quality are optimal, then press .







The + or – icon on the menu flashes while tuning.

5 If you want to skip this program number when using PROG +/-, you can select the “Skip” feature.

- (1) Press  or  to select “Skip”, then press .
- (2) Press  or  to select “On”, then press .

To cancel, select “Off”, then press .

6 If the TV signal is too strong (picture distorted; picture with lines; signal interference) or weak (snowy picture), you may be able to improve the picture quality by setting the “Signal Booster” feature.

- (1) Press  or  to select “Signal Booster”, then press .
- (2) Press  or  to select either “Off” (for picture distorted; picture with lines; signal interference) or “Auto” (for snowy picture), then press .

■ Changing the “Setup” setting

The “Setup” menu allows you to change the menu language, adjust the picture position, change the picture size, label the connected equipment, select the color system and enjoy audio equipment sound.

1 Press MENU.

2 Press \uparrow or \downarrow to select the “Setup” icon (⊞), then press $\left(\begin{smallmatrix} \uparrow \\ \downarrow \end{smallmatrix}\right)$.

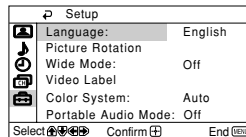

3 Press \uparrow or \downarrow to select the desired item (e.g., “Language”), then press $\left(\begin{smallmatrix} \uparrow \\ \downarrow \end{smallmatrix}\right)$.

Select	To
“Language”	change the menu language. Press \uparrow or \downarrow to select either “English” or “Русский” (Russian), then press $\left(\begin{smallmatrix} \uparrow \\ \downarrow \end{smallmatrix}\right)$.
“Picture Rotation”	adjust the picture position when it is not aligned with the TV screen. Press \leftarrow or \rightarrow to adjust the picture position, then press $\left(\begin{smallmatrix} \uparrow \\ \downarrow \end{smallmatrix}\right)$.
“Wide Mode”	choose either “On” or “Off” (see page 10).
“Video Label”	label the connected equipment. (1) Select “Video Input” and press $\left(\begin{smallmatrix} \uparrow \\ \downarrow \end{smallmatrix}\right)$. Press \uparrow or \downarrow to select the input you want to label, then press $\left(\begin{smallmatrix} \uparrow \\ \downarrow \end{smallmatrix}\right)$. (2) Select “Label” and press $\left(\begin{smallmatrix} \uparrow \\ \downarrow \end{smallmatrix}\right)$, then press \uparrow or \downarrow to select the label options: “Video 1/Video 2/DVD”, “VCR”, “SAT”, “Game” or “Edit”*. * You may edit the video label. Press \uparrow or \downarrow to select alphanumeric characters for the label, then press $\left(\begin{smallmatrix} \uparrow \\ \downarrow \end{smallmatrix}\right)$.
“Color System”	select the color system. Press \uparrow or \downarrow to select either “Auto”, “PAL”, “SECAM”, “NTSC3.58” or “NTSC4.43”, then press $\left(\begin{smallmatrix} \uparrow \\ \downarrow \end{smallmatrix}\right)$. Normally, set this to “Auto”.
“Portable Audio Mode”	enjoy the sound of audio equipment through the TV speakers while viewing picture from other inputs. Press \uparrow or \downarrow to select the input connected to your audio equipment: “Video1” or “Video2”, then press $\left(\begin{smallmatrix} \uparrow \\ \downarrow \end{smallmatrix}\right)$. You may change the picture while listening to the fixed audio input. To cancel Portable Audio Mode, select “Off” or turn off the TV.

■ Connecting the 3D WOOFER

▶ KV-HW212M95 only

You can enjoy high quality sound by connecting the 3D WOOFER as follows:

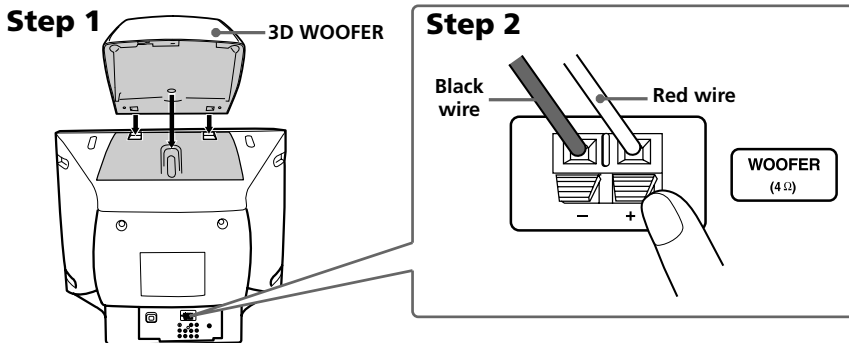

Notes

- Connect only the supplied 3D WOOFER; otherwise your TV may malfunction.
- Unplug your TV from the wall outlet when connecting the 3D WOOFER.
- To prevent a malfunction caused by a short circuit of the terminals, make sure that none of the 3D WOOFER wire strands stick out, making contact with the neighbouring 3D WOOFER terminal.

■ Connecting optional components

Connecting to the video input terminal (⇄)

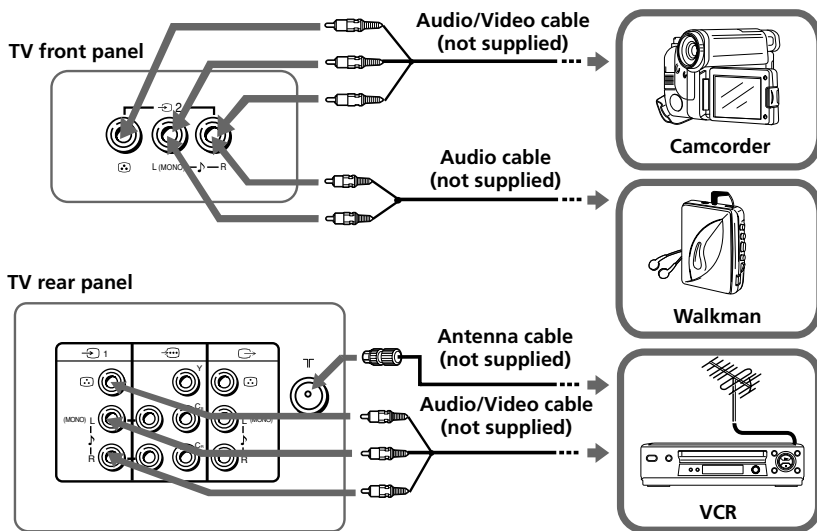

Note

- If you connect a VCR to T (antenna input), preset the signal output from the VCR to the program number 0 on the TV (see page 23).

Connecting to the monitor output terminal ()

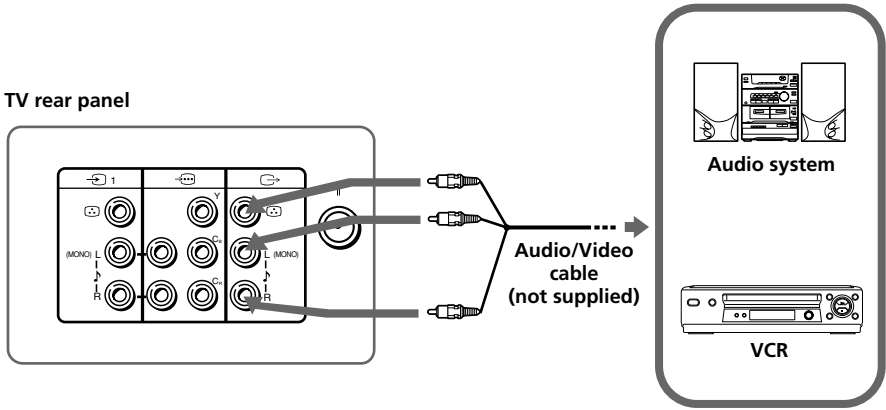

Connecting to the component video input terminal ()

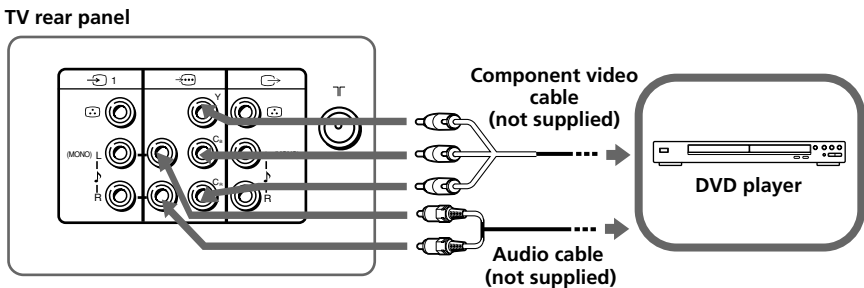

Notes

- If your DVD player can output interlace and progressive mode signals, select the interlace output when connecting to  (component video input) on your TV. Your TV can receive either 525i/60Hz or 625i/50Hz interlace signals.
- Some DVD player terminals may be labeled differently:







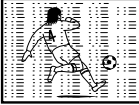

Connect	To (on the DVD player)
Y (green)	Y
C _B (blue)	C _B , P _B , C _b or B-Y
C _R (red)	C _R , P _R , C _r or R-Y

- If you select "DVD" on your TV screen, the signal from the  (monitor output) jacks will not be output properly. This does not indicate a malfunction.

Troubleshooting





If you find any problem while viewing your TV, please check the following guide. If any problem persists, contact your Sony dealer.

Troubleshooting guide

Symptom	Possible cause	Solutions	Page
Snowy picture 	<ul style="list-style-type: none"> The connection is loose or the cable is damaged. The antenna setup is inappropriate. 	<ul style="list-style-type: none"> Check the antenna cable and connection on the TV, VCR and at the wall. Check the antenna setup. Contact a Sony dealer for advice. 	25 -
Noisy sound 	<ul style="list-style-type: none"> Channel presetting is inappropriate or incomplete. Signal transmission is low. 	<ul style="list-style-type: none"> Display the "Channel Setup" menu and select "Manual Program" to preset the channel again. Display the "Channel Setup" menu and set the "Signal Booster" to "Auto" from "Manual Program". Try using an external booster. 	23 23 -
Distorted picture 	<ul style="list-style-type: none"> Broadcast signals are too strong. 	<ul style="list-style-type: none"> Turn off or disconnect the external booster if it is in use. Display the "Channel Setup" menu and set the "Signal Booster" to "Off" from "Manual Program". 	- 23
Noisy sound 			
Good picture 	<ul style="list-style-type: none"> The TV system setting is inappropriate. 	<ul style="list-style-type: none"> Display the "Channel Setup" menu and select the appropriate "TV System" from "Manual Program". 	23
Noisy sound 			
No picture 	<ul style="list-style-type: none"> The power cord, antenna or VCR is not connected. The TV is not turned on. 	<ul style="list-style-type: none"> Check the power cord, antenna and VCR connections. Press I/⏻ (power). Press Ⓜ (main power) on the TV to turn off the TV for about five seconds, then turn it on again. 	25 10 9
No sound 			

continue

continued

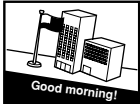
Symptom	Possible cause	Solutions	Page
Good picture 	<ul style="list-style-type: none"> The volume level is too low. 	<ul style="list-style-type: none"> Press $\triangleleft +$ to increase the volume level. 	10
No sound 	<ul style="list-style-type: none"> The sound is muted. 	<ul style="list-style-type: none"> Press m to cancel the muting. 	10
No sound or inappropriate sound	<ul style="list-style-type: none"> The "Portable Audio Mode" is functioning. 	<ul style="list-style-type: none"> Display the "Setup" menu and set the "Portable Audio Mode" to "Off". 	24
Dotted lines or stripes 	<ul style="list-style-type: none"> There is local interference from cars, neon signs, hair dryers, power generators, etc. 	<ul style="list-style-type: none"> Do not use a hair dryer or other equipment near the TV. Check the antenna setup. Contact a Sony dealer for advice. 	-
Double images or "ghosts" 	<ul style="list-style-type: none"> Broadcast signals are reflected by nearby mountains or buildings. 	<ul style="list-style-type: none"> Use a highly directional antenna. Use the fine tuning ("Fine") function. 	-
	<ul style="list-style-type: none"> The antenna setup is inappropriate. 	<ul style="list-style-type: none"> Check the antenna setup. Contact a Sony dealer for advice. 	-
	<ul style="list-style-type: none"> Use of an external booster is inappropriate. 	<ul style="list-style-type: none"> Turn off or disconnect the external booster if it is in use. 	-
No color 	<ul style="list-style-type: none"> The color level setting is too low. 	<ul style="list-style-type: none"> Display the "Picture" menu and select "Personal" or "Mode", then adjust the "Color" level in "Picture Adjustment". 	18
	<ul style="list-style-type: none"> The color system setting is inappropriate. 	<ul style="list-style-type: none"> Display the "Setup" menu and check the "Color System" setting (usually set this to "Auto"). 	24
	<ul style="list-style-type: none"> The antenna setup is inappropriate. 	<ul style="list-style-type: none"> Check the antenna setup. Contact a Sony dealer for advice. 	-
Picture slant 	<ul style="list-style-type: none"> The magnetic disturbance from external speakers or other equipment, or the direction of the earth's magnetic field may affect the TV. 	<ul style="list-style-type: none"> Keep external speakers or other electrical equipment away from the TV. Display the "Setup" menu and adjust "Picture Rotation" so that the picture position is optimal. 	-
			24

Symptom	Possible cause	Solutions	Page
Abnormal color patches 	<ul style="list-style-type: none"> The magnetic disturbance from external speakers or other equipment, or the direction of the earth's magnetic field may affect the TV. 	<ul style="list-style-type: none"> Keep external speakers or other equipment away from the TV. Do not move the TV while the TV is turned on. Press Ⓛ (main power) on the TV to turn off the TV for about 15 minutes, then turn it on again to demagnetize the TV. 	–
TV cannot receive stereo broadcast sound. or Stereo broadcast sound switches on and off or is distorted.	<ul style="list-style-type: none"> The connection is loose or the cable is damaged. The antenna setup is inappropriate. 	<ul style="list-style-type: none"> Check the antenna cable and connection on the TV, VCR and at the wall. Check the antenna setup. Contact a Sony dealer for advice. 	25 –
“100” appears at the top of the screen and there is no Teletext display.	<ul style="list-style-type: none"> The channel carries no Teletext broadcast. 	—	14
Teletext display is incomplete (snowy picture or double images).	<ul style="list-style-type: none"> Connection is loose or the cable is damaged. The antenna setup is inappropriate. Signal transmission is too low. 	<ul style="list-style-type: none"> Check the antenna cable and connection on the TV, VCR, and at the wall. Check the antenna setup. Contact a Sony dealer for advice. Display the “Channel Setup” menu and set the “Signal Booster” to “Auto” from “Manual Program”. Try using an external booster. Use the fine tuning (“Fine”) function. 	25 – 23 – 23
The Ⓛ (standby) indicator on your TV flashes red several times after every three seconds.	<ul style="list-style-type: none"> Your TV’s self-diagnosis function indicates the possible problems. 	<ul style="list-style-type: none"> Count the number of times the Ⓛ (standby) indicator flashes. Press Ⓛ (main power) to turn off your TV. Contact your nearest Sony service center. 	–
The TV screen sometimes goes blank for slightly longer than usual during channel change.	<ul style="list-style-type: none"> The “Signal Booster” is functioning to detect a weak signal. This does not indicate a malfunction. 	—	–

continue

continued

Symptom	Possible cause	Solutions	Page
TV cabinet creaks.	<ul style="list-style-type: none">• Changes in room temperature sometimes make the TV cabinet expand or contract, causing a noise. This does not indicate a malfunction.	—	—
A small “boom” sound is heard when the TV is turned on.	<ul style="list-style-type: none">• The TV’s demagnetizing function is working. This does not indicate a malfunction.	—	—

Specifications

	KV-HW212M95	KV-HW212M91	Note
Power requirements	110-240 V AC, 50/60 Hz		
Power consumption (W)	Indicated on the rear of the TV		
Television system	B/G, I, D/K, M		
Color system	PAL, PAL 60, SECAM, NTSC3.58, NTSC4.43		
Stereo/ Bilingual system	NICAM Stereo/Bilingual B/G, I, D/K; A2 Stereo/Bilingual B/G		
Teletext language	English, Russian		
Channel coverage			
B/G	VHF : E2 to E12 UHF : E21 to E69 CATV : S01 to S03, S1 to S41		
I	UHF : B21 to B68 CATV : S01 to S03, S1 to S41		
D/K	VHF : C1 to C12, R1 to R12 UHF : C13 to C57, R21 to R60 CATV : S01 to S03, S1 to S41, Z1 to Z39		
M	VHF : A2 to A13 UHF : A14 to A79 CATV : A-8 to A-2, A to W+4, W+6 to W+84		
⌚ (Antenna)	75-ohm external terminal		
Audio output (Speaker)	4 W + 4 W	5 W + 5 W	
3D Woofer	12 W	–	
Number of terminal			
📺 (Video)	Input: 2	Output: 1	Phono jacks; 1 V _{p-p} , 75 ohms
🎧 (Audio)	Input: 2	Output: 1	Phono jacks; 500 mVrms
📺 (Component Video)	Input: 1		Phono jacks; Y: 1 V _{p-p} , 75 ohms, sync negative C _b : 0.7 V _{p-p} , 75 ohms C _r : 0.7 V _{p-p} , 75 ohms Audio: 500 mVrms
🎧 (Headphone)	Output: 1		Stereo minijack
Picture tube	21 in.		
Tube size (cm)	54		Measured diagonally
Screen size (cm)	51		Measured diagonally
Dimensions (w/h/d, mm)	630 × 519 × 492	630 × 460 × 492	
Mass (kg)	29	25	

Design and specifications are subject to change without notice.

<http://www.sony.net/>

Sony Corporation

ВНИМАНИЕ!

- Внутри телевизора очень высокое напряжение.
- Рабочее напряжение телевизора: 110-240 В переменного тока.
- Во избежание утечки электроэнергии через антенну и другие разъёмы не подключайте кабель питания до тех пор, пока вы не выполнили все остальные подключения.
- Во избежание протекания батарей и повреждения пульта дистанционного управления (ДУ) извлеките батареи из пульта ДУ, если вы не собираетесь пользоваться им несколько дней. Если жидкость из батареи попала на кожу, немедленно смойте её водой.

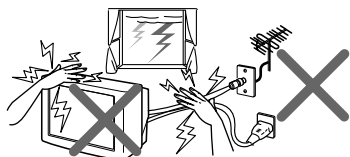

В целях безопасности не прикасайтесь к каким-либо частям ТВ, кабелю питания и антенне во время грозы.



Для безопасности ваших детей не оставляйте их рядом с ТВ без присмотра. Не разрешайте им влезать на корпус ТВ.

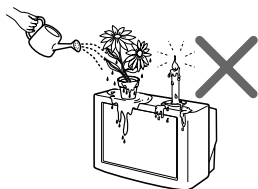

Не ставьте на ТВ какие-либо предметы. Не капайте и не брызгайте на устройство водой, а также не ставьте на него какие-либо сосуды с жидкостью, например, вазы.

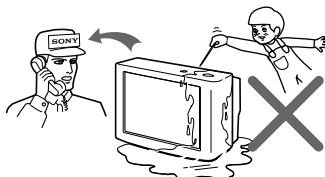

Не включайте ТВ, если жидкость или какой-либо твёрдый предмет попали во внутрь корпуса. Немедленно отдайте устройство на проверку квалифицированному персоналу.

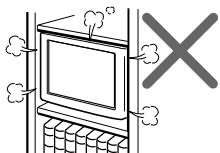

Не блокируйте вентиляционные отверстия ТВ. Не устанавливайте ТВ в замкнутом пространстве, например, на закрытом стеллаже или во встроенном шкафу.

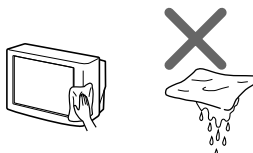

Очищайте ТВ мягкой сухой тканью. Не используйте бензин, растворители и другие химикаты для очистки ТВ. Не приклеивайте что-либо (скотч, целлофан, клей) на окрашенные части ТВ. Не царапайте кинескоп.

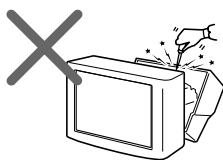

Не открывайте корпус и заднюю панель ТВ, так как внутри высокое напряжение. Предоставьте обслуживание и утилизацию ТВ квалифицированному персоналу.

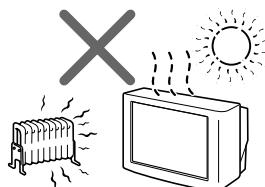

Этот ТВ предназначен только для домашнего использования. Не используйте ТВ в автомобиле или там, где он может подвергнуться чрезмерному воздействию пыли, влажности, нагреву или вибрации.

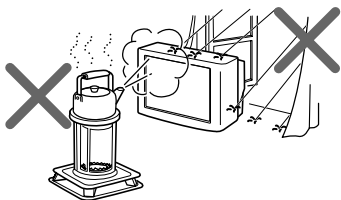

Во избежание пожара и удара током не подвергайте ТВ воздействию дождя или влаги.

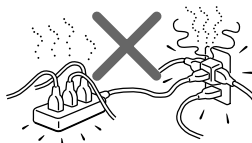

Не подключайте слишком много электроприборов к одной розетке. Следите, чтобы кабель питания не был поврежден.

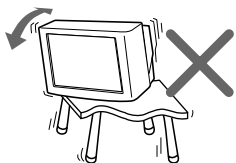

Располагайте ТВ на специальной устойчивой подставке, которая может выдержать вес ТВ, или на полу. Убедитесь, что верхняя панель подставки ровная и её площадь превышает площадь нижней части ТВ.

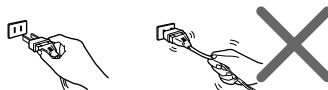

Отсоединяя кабель питания, держитесь за вилку. Никогда не тяните за кабель. Даже если ваш ТВ выключен, он всё ещё подключён к источнику переменного тока, так как подключён кабель питания. Отключите ТВ из розетки перед перемещением или в случае, если вы не будете пользоваться им в течение нескольких дней.

Сделано в Малайзии.

Sony Corporation
6-7-35 Kitashinagawa,
Shinagawa-ku, Tokyo, 141-0001 Japan.

■ Безопасная установка телевизора

Во избежание падения ТВ используйте прилагаемые винты, зажимы и крепежную ленту.

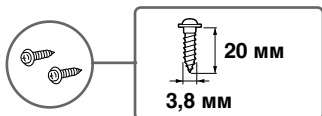

Винты



Зажимы

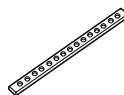

Крепежная лента

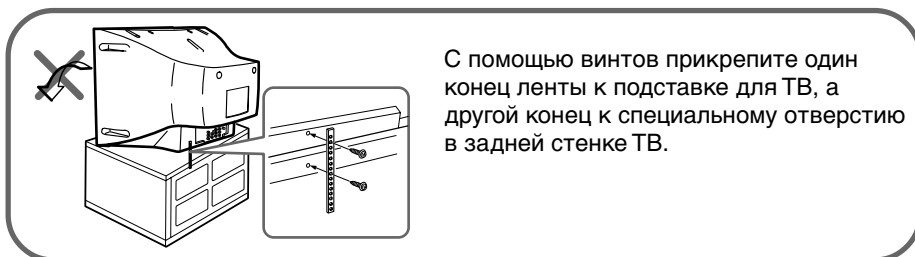

С помощью винтов прикрепите один конец ленты к подставке для ТВ, а другой конец к специальному отверстию в задней стенке ТВ.

или

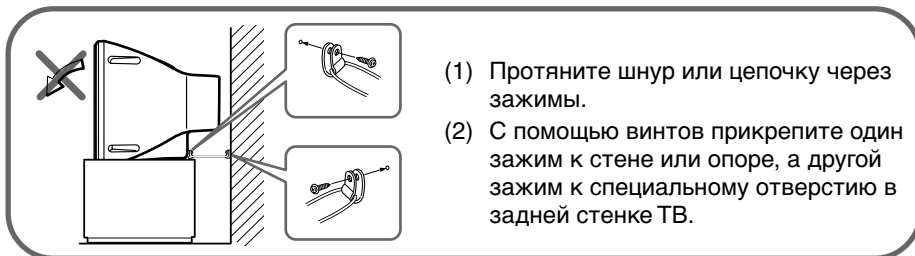

- (1) Протяните шнур или цепочку через зажимы.
- (2) С помощью винтов прикрепите один зажим к стене или опоре, а другой зажим к специальному отверстию в задней стенке ТВ.

Примечание

- Используйте только прилагаемые винты. Использование других винтов может повредить ТВ.

Содержание

Установка

Перед эксплуатацией	6
Настройка ТВ ("Начальная настройка")	7

Элементы управления

Верхняя, передняя и задняя панели управления ТВ	9
Использование пульта ДУ и базовые функции	10

Более сложные функции

Выбор режимов воспроизведе- ния звука и изображения	12
Просмотр стереофонических программ или программ на двух языках	13
Телетекст	14

Настройка с помощью меню

Знакомство с системой меню	15
Изменение параметров "Изображение"	18
Изменение параметров "Звук"	19
Изменение установок "Таймер"	21
Изменение установок "Настройка каналов"	22
Изменение установок "Установка"	24

Дополнительная информация

Подключение (3D) НЧ динамика (Только для моделей KV-HW212M95)	25
Подключение дополнительных компонентов	25
Устранение неисправностей	27
Технические характеристики	31

■ Перед эксплуатацией

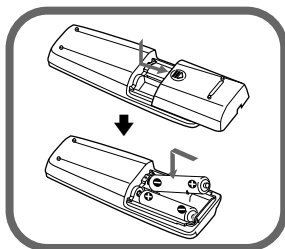

Шаг 1

Установите батареи (прилагаются) в пульт ДУ.

Примечание

- Не используйте одновременно старые и новые батареи или батареи различных типов.

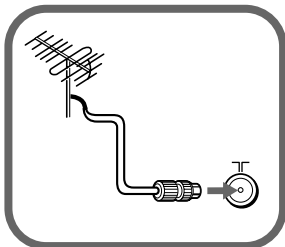

Шаг 2

Подключите антенный кабель (не прилагается) к ТГ (вход для антенны) на задней панели ТВ.

Совет

- Вы также можете подключить ТВ к другим дополнительным компонентам (см. стр. 25).

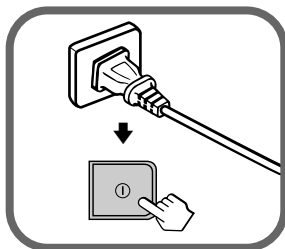

Шаг 3

Подключите кабель питания к розетке, а затем нажмите кнопку ① на ТВ для включения телевизора.

Примечание

- При включении ТВ индикатор  (режим ожидания) несколько секунд мигает зелёным. Это не свидетельствует о неполадке или сбое в работе устройства.



Шаг 4



Отрегулируйте ТВ, следуя инструкциям меню "Начальная настройка" (см. стр. 7).



■ Настройка ТВ

(“Начальная настройка”)

При первом включении ТВ на экране отображается меню “Начальная настройка”. Вы можете изменить язык меню, автоматически сохранить в памяти ТВ телеканалы, изменить порядок каналов ТВ, появляющихся на экране, и отрегулировать положение изображения, используя кнопки на верхней панели управления.



Совет

- Кнопки MENU,  и  на пульте ДУ также могут быть использованы для выполнения описанных ниже действий.

- 1 Нажимайте кнопки  +/- для выбора нужного языка меню, затем нажмите кнопку .

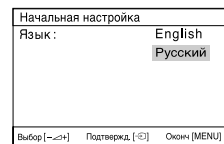
Отображается выбранный язык меню.





- 2 Нажимайте кнопки  +/- для выбора пункта “Да”, а затем нажмите кнопку  для автоматического сохранения телеканалов.

На экране будет отображаться ход автоматической предварительной настройки.

После того, как все каналы будут настроены и отсортированы, на экране автоматически появится меню “Сортировка программ”.

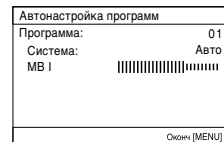
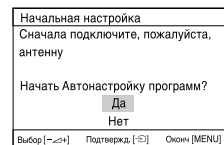

Чтобы пропустить автоматическую настройку каналов, выберите “Нет”, а затем нажмите кнопку .



При появлении на экране сообщения “Не найдено ни одного канала. Подключите антенну” проверьте подключения на своем ТВ, а затем нажмите кнопку .

- 3 Меню “Сортировка программ” позволяет изменить порядок, в котором каналы появляются на экране.

- а) Если необходимо сохранить каналы в том порядке, в котором они были настроены, нажмите кнопку MENU.
- б) Если необходимо сохранить каналы в другом порядке:

- 1) Нажимайте кнопки  +/- для выбора номера программы для канала, который необходимо переместить, затем нажмите кнопку .

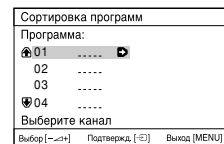

Продолжение

Продолжение

Выбранный канал появится на экране.

- 2) Нажимайте кнопки \triangleleft +/- для выбора нового номера программы для выбранного канала, затем нажмите кнопку \rightarrow .
- 3) Повторите пункты b) 1) и 2), если необходимо изменить порядок для других каналов.

с) Нажмите кнопку MENU для перехода к следующему меню.

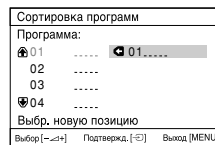

- 4 Нажимайте кнопки \triangleleft +/- для регулировки полей сверху и внизу меню, если они сдвинуты, затем нажмите кнопку \rightarrow .

Если регулировка не требуется, нажмите кнопку \rightarrow .

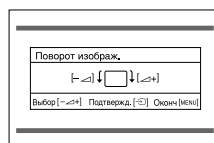

- 5 Нажимайте кнопки \triangleleft +/- для выбора пункта "Нет", затем нажмите кнопку \rightarrow .

Данное меню не появится при следующем включении телевизора с помощью кнопки $\textcircled{1}$.

Чтобы данное меню отобразилось снова, выберите пункт "Да", затем нажмите кнопку \rightarrow .

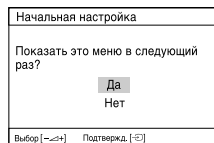

Советы

- Вы можете сразу перейти к концу меню "Начальная настройка", нажав кнопку MENU.
- Можно также настроить телевизор, используя систему меню (см. стр. 15), или нажав и удерживая в течение пяти секунд кнопку MENU на верхней панели управления, чтобы сбросить настройки телевизора на заводские.

Верхняя, передняя и задняя панели управления ТВ

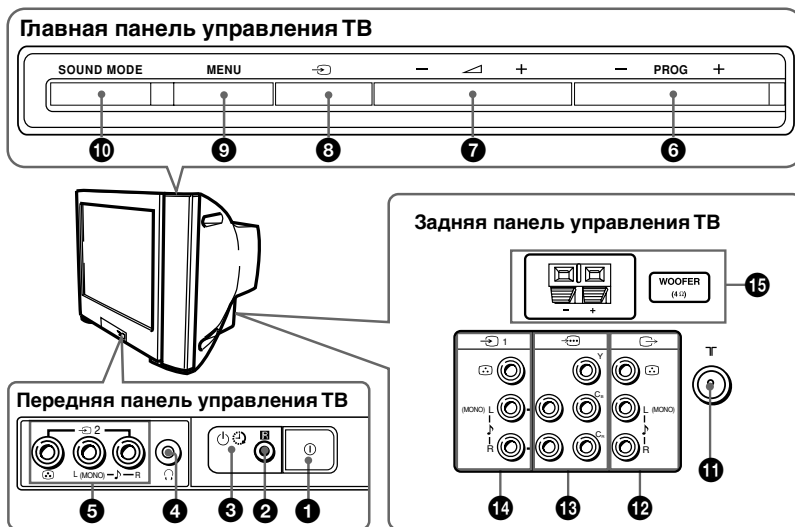

Кнопка/Гнездо	Функция	Стр.
1	Включение или выключение ТВ	6
2	Сенсор для пульта ДУ	–
3	Индикатор будильника	21
3	Индикатор режима ожидания	6
4	Гнездо наушников	–
5	Гнездо видеовхода 2	25
6	Выбор программы	–
7	Настройка громкости	–
8	Выбор ТВ или видеовхода	25
Операции в меню		
7	Выбрать и отрегулировать параметры	–
8	Подтвердить выбранные параметры	–
9	Отобразить или скрыть меню	–
10	Выберите параметры режима звука, используя изображение 5-полосного графического эквалайзера.	12
11	Гнездо входа антенны	25
12	Гнездо выхода монитора	26
13	Гнездо компонентного видеовхода	26
14	Гнездо видеовхода 1	25
15	Улучшение качества звука (Только для моделей KV-HW212M95)	25

■ Использование пульта ДУ и базовые функции

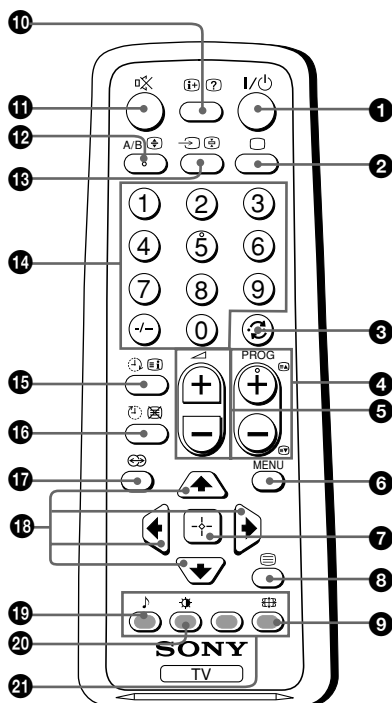

Кнопка	Назначение	Стр.
1 I/⏻	Временное отключение или включение ТВ	-
2 TV/V	Отображение телепрограммы	-
3 ↻	Переключение на последний номер программы, которая просматривалась не менее пяти секунд	-
4 PROG +/-	Переключение программ	-
5 VOLUME +/-	Настройка громкости	-
9 ASPECT	Изменение формата изображения: "Вкл." (16:9 - широкоэкр. режим), "Выкл."	-
10 OSD	Отображение экранной информации	-
11 MUTE	Временное отключение звука	-
13 TV/V	Выбор ТВ или видеовхода	25
14 0 - 9, +/-	Ввод цифр (номера программы)	-
17 SURROUND	Выбор режима объёмного звучания: "Вкл." (объёмное звучание), "Имитация" (похожий на стерео, но моно звук), "Выкл."	-

Кнопка	Назначение	Стр.
19	Выберите параметры режима звука, используя изображение 5-полосного графического эквалайзера.	12
20	Выберите режим изображения.	12
Операции в меню		
6 MENU	Отобразить или скрыть меню	17
7	Подтвердить выбранные параметры	17
18	Выбрать и отрегулировать параметры	17
Операции с таймером		
15	Настройка автоматического включения телевизора в необходимое время	–
16	Настройка автоматического выключения телевизора в необходимое время	–
Телетекст (зеленые значки)		
4	Вывод на экран следующей или предыдущей страницы телетекста	14
8	Активизировать режим телетекста	14
10	Показать скрытый текст	14
12	Увеличить размер телетекста	14
13	Остановить прокрутку страниц телетекста	14
15	Вывод содержания телетекста	14
16	Нормальное изображение во время ожидания страниц телетекста	14
21 (Красная, зеленая, желтая, синяя кнопки)	Доступ в меню системы FASTEXT	14
Сtereo/двуязычные операции		
12 A/B	Выбор стерео/двуязычного режима.	13

Лицензия предоставлена компанией BBE Sound, Inc. в соответствии с патентами USP4638258, 4482866.

“BBE” и символ BBE являются товарными знаками компании BBE Sound, Inc.

■ Выбор режимов воспроизведения звука и изображения

Вы можете выбрать режимы звучания или изображения, а также отрегулировать установки в соответствии с собственными предпочтениями с помощью режима “Персональный”.

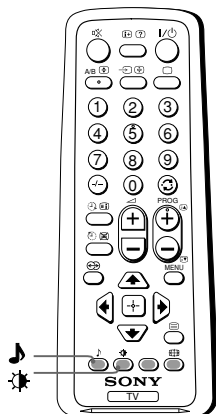

Выбор режима изображения

Нажмите для выбора нужного режима изображения.

Выберите	Чтобы получить
“Динамичный”	Изображение высокой контрастности.
“Стандартный”	Изображение нормальной контрастности.
“Мягкий”	Изображение смягченной контрастности.
“Персональный”	Наиболее поздние настройки изображения в опции “Настройка изображения” в меню (см. стр.18).

Выбор режима звучания

Нажмите (или SOUND MODE в верхней части пульта ДУ) для выбора нужного звукового режима по показаниям 5-полосного графического эквалайзера.

Выберите	Чтобы получить
“Динамичный” 	Динамическое и чистое звучание, при котором одинаково полно воспроизводятся высокие и низкие частоты.
“Драма” 	Звучание, при котором выделяются голос и высокие частоты.
“Мягкий” 	Мягкое, реалистичное, успокаивающее звучание.
“Персональный” 	Наиболее поздние настройки звучания в опции “Настройка звука” в меню (см. стр.20).

■ Просмотр стереофонических программ или программ на двух языках

С помощью кнопки A/B можно переключать ТВ в режим стереозвучания или режим программы на двух языках в системе NICAM и A2 стерео.

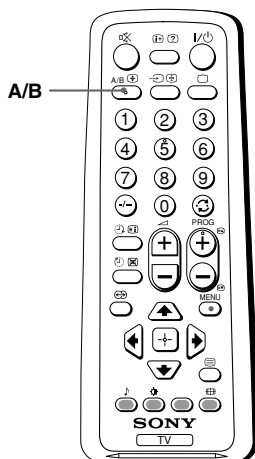

Просмотр стереопрограммы или программы на двух языках

При приеме программы NICAM

Передача	Экранный дисплей (выбранный звук)	
NICAM стерео	NICAM (Стереофонический звук)	Моно (Обычный звук)
NICAM на двух языках	NICAM основной (Звук основного канала)	NICAM подканал (Звук подканала) → Моно (Обычный звук)
NICAM МОНО	NICAM основной (Звук основного канала)	Моно (Обычный звук)

При приеме программы A2

Передача	Экранный дисплей (выбранный звук)	
A2 стерео	Стерео (Стереофонический звук)	Моно (Обычный звук)
A2 на двух языках	Основной (Звук основного канала)	Подканал (Звук подканала)



Примечание

- Если при приеме стереопрограммы в стереорежиме возникают помехи, выберите режим "Моно". Звук становится монфоническим, но уровень помех снижается.

Знакомство с системой меню

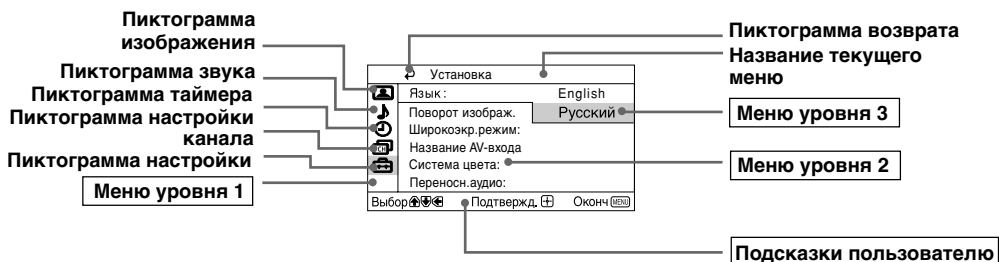

Кнопка MENU открывает меню и позволяет изменить настройки вашего ТВ. Ниже описывается система меню.



Уровень 1	Уровень 2	Уровень 3/Функция	Стр.
"Изображение" 	"Режим"	Выбор режима изображения: "Динамичный" → "Стандартный" → "Мягкий" → "Персональный"	18
	"Настройка изображения"	Настройки в опции "Персональный": "Изображение" → "Яркость" → "Цветность" → "Цветовой тон" → "Резкость" → "Сброс"	
	"Цветовой тон"	Настройка оттенка белого цвета: "Холодный" → "Нейтральный" → "Теплый"	
	"Интеллект. регул."	Оптимизация качества изображения: "Вкл." → "Выкл."	
"Звук" 	"Режим"	Выбор режима звучания: "Динамичный" → "Драма" → "Мягкий" → "Персональный"	19
	"Настройка звука"	Настройка в опции "Персональный": "Регулировка" → "Сброс"	
	"Баланс"	Усиление звучания левой или правой колонки	
	"Интел. громкость"	Автоматическая настройка громкости: "Вкл." → "Выкл."	
	"Окруж. Эффект"	Выбор режима объёмного звучания: "Вкл." → "Имитация" → "Выкл."	

Продолжение

Продолжение

Уровень 1	Уровень 2	Уровень 3/Функция	Стр.
“Таймер” 	“Таймер отключения”	Установка автоматического выключения ТВ	21
	“Таймер включения”	Установка автоматического включения ТВ	
“Настройка каналов” 	“Автонастройка программ”	Автоматическое сохранение телеканалов в память ТВ	22
	“Ручная настройка программ”	Сохранение телеканалов в памяти ТВ вручную	
	“Метки программ”	Отметка номера программы	
	“Блокировка программ”	Блокировка нежелательных программ	
	“Сортировка программ”	Изменить порядок, в котором каналы появляются на экране	
“Установка” 	“Язык/Language”	Измените язык меню: “English” (английский) → “Русский”	24
	“Поворот изображ.”	Регулировка положения изображения	
	“Широкоэкр. режим”	Изменение размера изображения: “Вкл.” (16:9 - широкоэкр. режим) → “Выкл.”	
	“Название AV-входа”	Отметка подсоединённого оборудования	
	“Система цвета”	Выбор цветовой системы: “Авто” → “PAL” → “SECAM” → “NTSC3.58” → “NTSC4.43”	
	“Переносн.аудио”	Выбор входа для подсоединенных устройств: “Видео1” → “Видео2” → “Выкл.”	

Как использовать данное меню

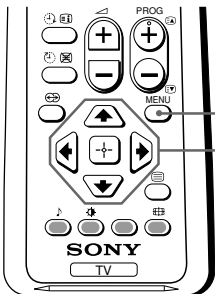

Нажмите кнопку MENU для отображения меню.

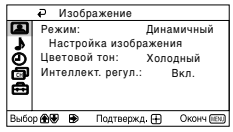
Нажимайте кнопки ↑ или ↓ для выбора нужного параметра.

Нажмите кнопку +/- (или →) для подтверждения своего выбора и перехода на следующий уровень.

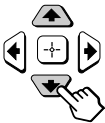
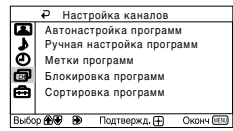
Другие операции в меню

Для	Нажмите
Настройки значения параметра	↑, ↓, ← или →.
Перехода к следующему/предыдущему уровню меню	← или →.
Отмены меню	MENU.

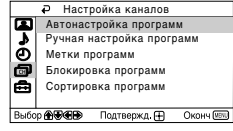
Советы

- Если вы хотите перейти с меню уровня 2 на меню уровня 1, нажимайте кнопки ↑ или ↓ до подсветки иконки возврата (↶), а затем нажмите кнопку +/-.
- Для выполнения действий, перечисленных выше, вы можете также использовать кнопки MENU, ⏪ и ⏩ +/- на пульте ДУ (см. стр. 9).

Примечание

- Если функция отображается тусклым цветом в меню, то она недоступна для выбора.

■ Изменение параметров “Изображение”

Меню “Изображение” позволяет вам настроить параметры изображения.

1 Нажмите кнопку MENU.

2 Убедитесь, что выбрана пиктограмма “Изображение” (🖼️), затем нажмите кнопку (⏸️).

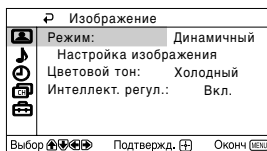

3 Нажимайте кнопки ↑ или ↓ для выбора нужного параметра (например, “Режим”), затем нажмите кнопку (⏸️).

Выберите	Для
“Режим”	Выбора “Динамичный”, “Стандартный”, “Мягкий” или “Персональный”* (см. стр. 12).
“Цветовой тон”	Настройки оттенка белого цвета. Выберите “Холодный” (голубой оттенок), “Нейтральный” (нейтральный оттенок), “Теплый” (красный оттенок).
“Интеллект. регул.”	Оптимизации качества изображения. Нажимайте кнопки ↑ или ↓ для выбора “Вкл.”, затем нажмите кнопку (⏸️). Для отмены выберите “Выкл.”, затем нажмите кнопку (⏸️).

* В опциях “Настройка изображения” и “Цветовой тон” вы можете настроить параметры по своему усмотрению лишь в том случае, если выбран режим “Персональный”.

Настройка параметров в опции “Настройка изображения” в режиме “Персональный”

1 Нажимайте кнопки ↑ или ↓ для выбора “Изображение” (контрастность), “Яркость”, “Цветность”, “Цветовой тон” (тон) или “Резкость”, а затем нажмите кнопку (⏸️).

Выбор “Сброс” вернёт ТВ к заводским настройкам.

2 Нажимайте кнопки ⬆️, ⬇️, ⬅️ или ➡️ для настройки выбранного параметра, затем нажмите кнопку (⏸️).

3 Повторите описанные выше действия для настройки остальных параметров.

Настроенные параметры будут работать при выборе режима “Персональный”.

Примечания

- Параметр “Цветовой тон” может быть отрегулирован только в системе цвета NTSC.
- Понижение значения параметра “Резкость” также может снизить уровень помех на изображении.

■ Изменение параметров “Звук”

Меню “Звук” позволяет вам настроить параметры звучания.

1 Нажмите кнопку MENU.

2 Нажимайте кнопки ↑ или ↓ для выбора пиктограммы “Звук” (🔊), затем нажмите кнопку (🔊).

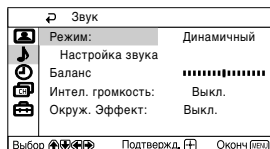

3 Нажимайте кнопки ↑ или ↓ для выбора нужного параметра (например, “Режим”), затем нажмите кнопку (🔊).

Выберите	Для
“Режим”	Выбора “Динамичный”, “Драма”, “Мягкий” или “Персональный”* (см. стр. 12).
“Баланс”	Для усиления звучания левой колонки нажимайте кнопки ↓ или ←. Для усиления звучания правой колонки нажимайте кнопки ↑ или →.
“Интел. громкость”	Автоматической настройки громкости для всех телеканалов и видеовходов. Нажимайте кнопки ↑ или ↓ для выбора “Вкл.”, затем нажмите кнопку (🔊). Для отмены выберите “Выкл.”, затем нажмите кнопку (🔊).
“Окруж. эффект”	Выбора “Вкл.”, “Имитация” или “Выкл.” (см. стр. 10).

* В опции “Настройка звука” вы можете настроить параметры по своему усмотрению лишь в том случае, если выбран режим “Персональный” (см. стр. 20).

продолжение

Настройка параметров “Настройка звука” в режиме “Персональный”

Вы можете изменять настройки звуковых частот в режиме “Персональный” с помощью 5-полосного графического эквалайзера.

- 1 Убедитесь, что выбрана опция “Регулировка”, а затем нажмите кнопку

Выбор “Сброс” вернёт ТВ к заводским настройкам.

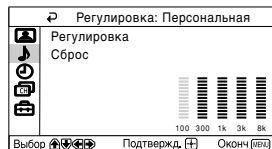

- 2 Нажимайте кнопки или для выбора нужной звуковой частоты, а затем нажмите или для регулировки и кнопку .

Вы сможете вернуться к индивидуальным настройкам, выбрав режим “Персональный”.

Примечания

- Регулировка высоких частот влияет на высокие звуки, а регулировка низких частот отражается на низких звуках.
- Вы можете быстро вызвать отображение текущих настроек на дисплей с помощью кнопки SOUND MODE на верхней панели ТВ (см. стр. 9) или кнопки на пульте ДУ (см. стр. 11).

■ Изменение установок “Таймер”

Меню “Таймер” позволяет вам установить автоматическое включение и выключение ТВ.

1 Нажмите кнопку MENU.

2 Нажимайте кнопки ↑ или ↓ для выбора пиктограммы “Таймер” (⌚), затем нажмите кнопку (⏏).

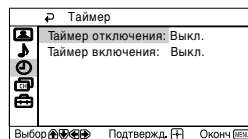

3 Нажимайте кнопки ↑ или ↓ для выбора нужного параметра (например, “Таймер отключения”), затем нажмите кнопку (⏏).

Выберите	Для
“Таймер отключения”	Установки автоматического выключения ТВ. Нажимайте кнопки ↑ или ↓ для настройки нужного промежутка времени (макс. значение -1 час 30 мин.), затем нажмите кнопку (⏏).
“Таймер включения”	Установки автоматического включения ТВ. Нажимайте кнопки ↑ или ↓ для настройки нужного промежутка времени (макс. значение - 12 час.), затем нажмите кнопку (⏏). По прошествии заданного промежутка времени ваш ТВ автоматически включается, и на экране отображается сообщение “Таймер включения”. При установке будильника индикатор (⌚) на ТВ загорается жёлтым.

Примечания

- Вы также можете отменить функции “Таймер отключения” и “Таймер включения” путем отключения основного питания ТВ.
- Если в течение часа после включения ТВ с использованием функции “Таймер включения” никакие кнопки и элементы управления нажаты не были, ТВ автоматически переходит в режим ожидания.

■ Изменение установок “Настройка каналов”

С помощью меню “Настройка каналов” можно выполнять автоматическую или ручную предварительную настройку каналов, помечать номер программы, блокировать ненужные программы и изменять порядок телевизионных каналов, отображаемых а экране.

1 Нажмите кнопку MENU.

2 Нажимайте кнопки ↑ или ↓ для выбора пиктограммы “Настройка каналов” (☰), затем нажмите кнопку (↔).

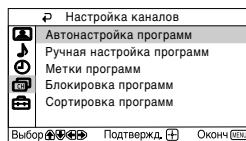

3 Нажимайте кнопки ↑ или ↓ для выбора желаемого параметра (например, “Автонастройка программ”), затем нажмите кнопку (↔).





Выберите	Для
“Автонастройка программ”	Автоматического сохранения телеканалов.
“Ручная настройка программ”	Сохранения вручную нужных телеканалов и телеканалов, которые не могут быть сохранены автоматически (см. раздел Сохранение телеканалов вручную на стр. 23).
“Метки программ”	Отметки номера телеканала. (1) Выберите пункт “Программа” и нажмите кнопку (↔). Нажимайте кнопки ↑ или ↓ для выбора номера программы, затем нажмите кнопку (↔). (2) Выберите пункт “Метка” и нажмите кнопку (↔). Нажимайте кнопки ↑ или ↓ для выбора символов в названии (буквы и цифры), затем нажмите кнопку (↔).
“Блокировка программ”	Блокировки нежелательных программ. (1) Выберите пункт “Программа” и нажмите кнопку (↔). Нажимайте кнопки ↑ или ↓ для выбора номера программы, затем нажмите кнопку (↔). (2) Выберите пункт “Блокировка” и нажмите кнопку (↔), а затем нажимайте кнопки ↑ или ↓ для выбора “Вкл.” или “Выкл.” При сохранении на заблокированную программу, номер данной программы будет автоматически разблокирован.
“Сортировка программ”	изменить порядок, в котором каналы появляются на экране (см. шаг 3 б) раздела “Начальная настройка” на стр. 7).

Примечания

- Можно добавить метки для номеров программ, чтобы они отображались в меню “Сортировка программ”
- Если отсортировать заблокированную программу, то программа останется заблокированной.



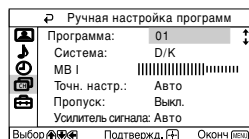

Сохранение телеканалов вручную

1 После выбора пункта “Ручная настройка программ” выберите номер программы, на которую вы хотите сохранить канал.







- (1) Убедитесь, что выбран пункт “Программа”, затем нажмите кнопку .
- (2) Нажимайте кнопки  или  до появления в меню нужного номера программы, затем нажмите кнопку .













2 Выберите нужный канал.

- (1) Убедитесь, что выбрано “MB I”, “MB II” или “DMB”, затем нажмите кнопку .
- (2) Нажимайте кнопки  или  до появления на экране нужного телеканала, затем нажмите кнопку .







3 Если звук не нормальный, выберите соответствующую систему ТВ.

- (1) Нажимайте кнопки  или  для выбора пункта “Система”, затем нажмите кнопку .
- (2) Нажимайте кнопки  или  до достижения нормального звучания, затем нажмите кнопку .

4 Если вас не устраивает качество изображения и звука, вы можете улучшить его, используя функции настройки “Точн. настр.”







- (1) Нажимайте кнопки  или  для выбора пункта “Точн. настр.”, затем нажмите кнопку .
 - (2) Нажимайте кнопки  или  для выбора пункта “Ручная”, затем нажмите кнопку .
 - (3) Нажимайте кнопки  ,  ,  или  до оптимизации качества изображения и звука, затем нажмите кнопку .
- Во время настройки в меню мигают иконки + или –.

5 Если вы хотите пропустить данный номер программы во время использования кнопки PROG +/-, вы можете выбрать функцию “Пропуск”.

- (1) Нажимайте кнопки  или  для выбора пункта “Пропуск”, затем нажмите кнопку .
- (2) Нажимайте кнопки  или  для выбора пункта “Вкл.”, затем нажмите кнопку .

Для отмены выберите “Выкл.”, затем нажмите кнопку .

6 Если телевизионный сигнал слишком сильный (изображение искажено; изображение содержит полосы; помехи для сигнала) или слабый (изображение снежит), качество изображения можно улучшить, настроив функцию “Усилитель сигнала”.

- (1) Нажимайте кнопки  или  для выбора пункта “Усилитель сигнала”, затем нажмите кнопку .
- (2) Нажимайте кнопки  или  для выбора значения “Выкл.” (если изображение искажается; содержит полосы или имеются помехи для сигнала) или “Авто” (если изображение снежит), затем нажмите кнопку .

■ Изменение установок “Установка”

Меню “Установка” позволяет изменять язык меню, корректировать положение изображения на экране, изменять формат изображения, создавать метки для подключенного оборудования, выбирать систему цвета, а также прослушивать звук от внешних аудиоустройств.

1 Нажмите кнопку MENU.

2 Нажимайте кнопки ↑ или ↓ для выбора пиктограммы “Установка” (🔧), затем нажмите кнопку (↔).

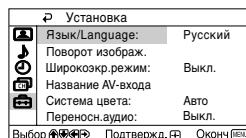

3 Нажимайте кнопки ↑ или ↓ для выбора нужного параметра (например, “Язык/Language”), затем нажмите кнопку (↔).

Выберите	Для
“Язык/Language”	Изменения языка меню. Нажимайте кнопки ↑ или ↓ для выбора “English” (английский) или “Русский”, затем нажмите кнопку (↔).
“Поворот изображ.”	Регулирования положения изображения, если оно не параллельно телеэкрану. Нажимайте кнопки ◀ или ▶ для регулировки положения изображения, затем нажмите кнопку (↔).
“Широкоэкр. режим”	Выбора “Вкл.” или “Выкл.” (см. стр. 10).
“Название AV-входа”	Отметки подключённого оборудования. (1) Выберите пункт “Видеовход” и нажмите кнопку (↔). Нажимайте кнопки ↑ или ↓ для выбора входа, который вы хотите отметить, затем нажмите кнопку (↔). (2) Выберите пункт “Метка” и нажмите кнопку (↔), затем нажимайте кнопки ↑ или ↓ для выбора отмечаемого входа: “Видео 1/ Видео 2/DVD”, “BM”, “SAT”, “Игра” или “Изм.”.* * Можно изменить видеометку. Нажмите ↑ или ↓, чтобы выбрать буквенно-цифровые символы для метки, затем нажмите кнопку (↔).
“Система цвета”	Выбора цветовой системы. Нажимайте кнопки ↑ или ↓ для выбора “Авто”, “PAL”, “SECAM”, “NTSC3.58” или “NTSC4.43”, затем нажмите кнопку (↔). В обычных условиях установите данный параметр в позицию “Авто”.
“Переносн.аудио”	Прослушивать звук от внешних аудиоустройств через динамики ТВ при просмотре изображения с оборудования, подсоединенного к другим входам ТВ. Нажмите ↑ или ↓ для выбора входа, к которому подсоединено аудио оборудование: “Видео1” или “Видео2”, затем нажмите кнопку (↔). Вы можете переключать изображение во время прослушивания звуков, поступающих через фиксированный аудио вход. Для отмены режима Переносн.аудио выберите “Выкл.” или выключите ТВ.

■ Подключение трехмерного (3D) НЧ динамика

► Только для моделей KV-HW212M95

Для получения звука высокого качества подключите НЧ динамик, как показано ниже:

Действие 1

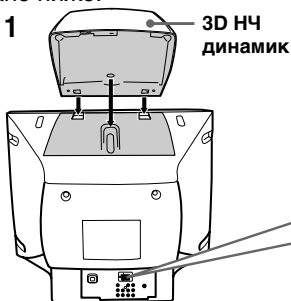

Действие 2

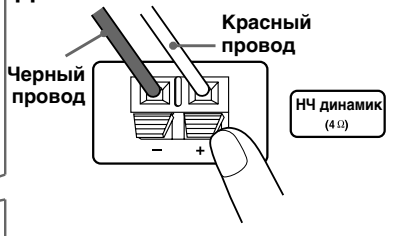

Примечания

- Подключайте к ТВ только поставляемый НЧ динамик. Подключение других НЧ динамиков может стать причиной появления неисправностей.
- Во время подключения НЧ динамика выньте вилку кабеля питания ТВ из настенной розетки.
- Во избежание появления неисправностей, являющихся следствием короткого замыкания на разъемах, во время подключения НЧ динамика убедитесь, что оголенные концы соединительных проводов НЧ динамика не соприкасаются между собой и с соседними разъемами.

■ Подключение дополнительных компонентов

Подключение к разъему входа видеосигнала (→)

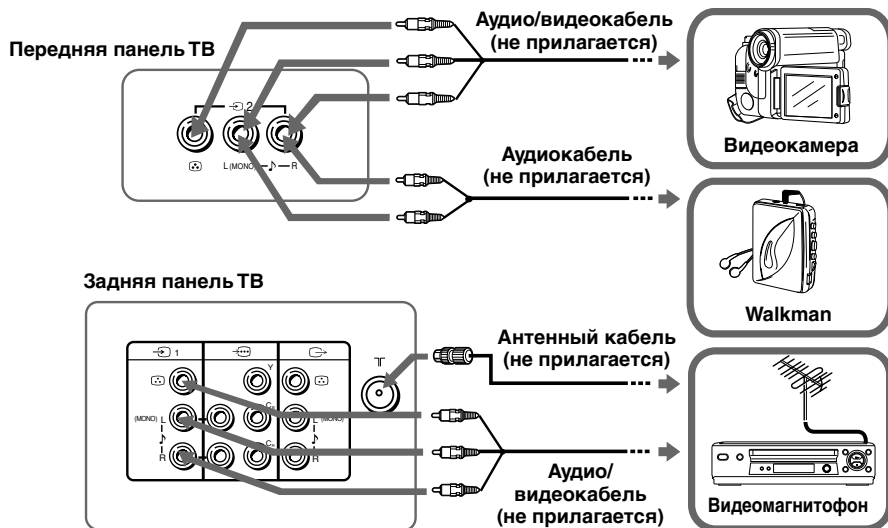

Продолжение

Продолжение

Примечание

- При подключении видеомэгнофона к разьему ТГ (вход антенны) сохраните сигнал с видеомэгнофона на программе номер 0 на ТВ (см. стр. 23).

Подключение к разьему выхода сигнала монитора (↻)

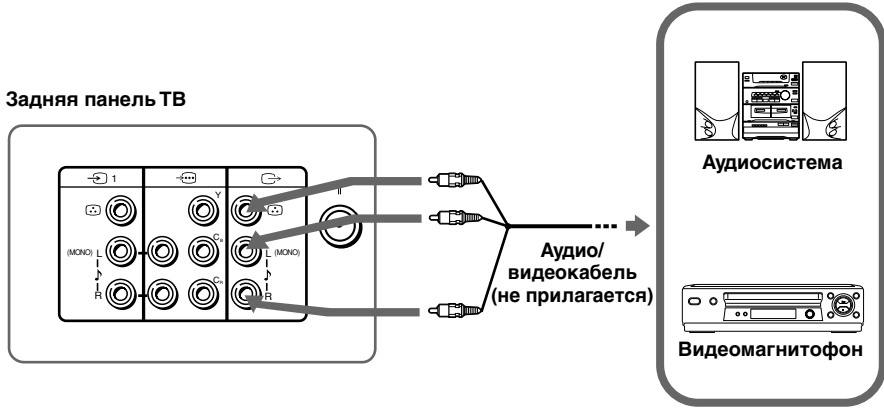

Подключение к разьему входа компонентного видеосигнала (⦿)

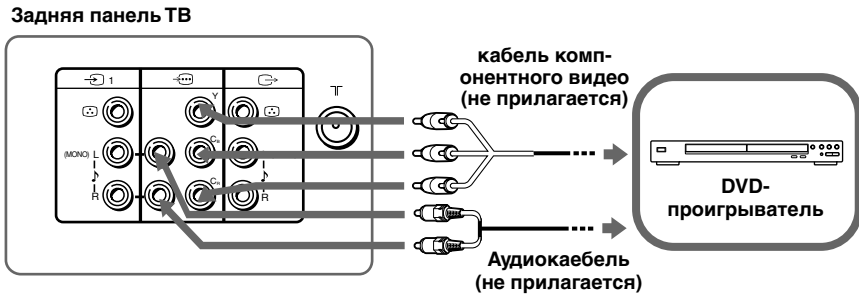

Примечания

- Если DVD-проигрыватель может посылать сигналы в режимах чересстрочной или прогрессивной развертки, при подсоединении к разьему ⦿ (компонентный видеовход) на ТВ выбирайте чересстрочный режим. Данный телевизор может принимать сигналы 525 строк/60 Гц или 625 строк/50 Гц.
- Отметка некоторых разьемов DVD-проигрывателей может различаться:







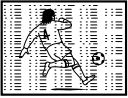

Подсоедините	К... (на DVD-проигрывателе)
Y (зеленый)	Y
Св (синий)	Св, Pв, Сб или B-Y
Сr (красный)	Сr, Pr, Cr или R-Y

- При выборе опции "DVD" на телеэкране сигнал с разьемов ↻ (выход сигнала монитора) будет некачественным. Это не является неполадкой.

■ Устранение неисправностей

Если в работе ТВ появились сбои, пожалуйста, просмотрите приведённый ниже список.
Если, после принятых мер, проблема осталась, обратитесь к своему дилеру фирмы Sony.



Рекомендации по устранению неисправностей

Симптом	Возможная причина	Решение	Стр.
Рябь на экране 	<ul style="list-style-type: none"> Подключение не плотно, или повреждён кабель. Неправильно отрегулирована антенна. 	<ul style="list-style-type: none"> Проверьте кабель антенны и подключения на ТВ, видеоманитофоне и розетке. Проверьте правильность регулировки антенны. Обратитесь за помощью к дилеру фирмы Sony. 	25 -
Помехи в звучании 	<ul style="list-style-type: none"> Сохранение телеканалов не завершено или проведено не соответствующим образом. Сигнал передачи слишком слабый. 	<ul style="list-style-type: none"> Отобразите меню "Настройка каналов" и выберите пункт "Ручная настройка программ" для повторного сохранения телеканалов. Отобразите меню "Настройка каналов" и установите для параметра "Усилитель сигнала" значение "Авто" в режиме "Ручная настройка программ". Воспользуйтесь внешним усилителем. 	23 23 -
Помехи на изображении 	<ul style="list-style-type: none"> Сигнал передачи чрезмерно сильный. 	<ul style="list-style-type: none"> Выключите или отсоедините внешний усилитель, если таковой используется. Отобразите меню "Настройка каналов" и установите для параметра "Усилитель сигнала" значение "Выкл" в режиме "Ручная настройка программ". 	- 23
Помехи в звучании 			
Качественное изображение 	<ul style="list-style-type: none"> Неправильно установлена система ТВ. 	<ul style="list-style-type: none"> Отобразите меню "Настройка каналов" и выберите соответствующую опцию "Система" в режиме "Ручная настройка программ". 	23
Помехи в звучании 			
Отсутствует изображение 	<ul style="list-style-type: none"> Не подключён кабель питания, видеоманитфон или антенна. ТВ не включён. 	<ul style="list-style-type: none"> Проверьте подключения кабеля питания, антенны и видеоманитфона. Нажмите кнопку I/⏻ (питание). Нажмите кнопку ① (основное питание), чтобы выключить ТВ примерно на 5 сек., затем снова включите его. 	25 10 9
Отсутствует звук 			

Продолжение

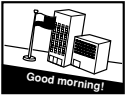

Продолжение

Симптом	Возможная причина	Решение	Стр.
<p>Качественное изображение</p> 	<ul style="list-style-type: none"> Слишком низкий уровень громкости. 	<ul style="list-style-type: none"> Нажимайте кнопку  + для повышения уровня громкости. 	10
<p>Отсутствует звук</p> 	<ul style="list-style-type: none"> Звук отключён. 	<ul style="list-style-type: none"> Нажмите кнопку  для включения звука. 	10
<p>Нет звука или плохое качество звука</p>	<ul style="list-style-type: none"> Используется режим “Переносн.аудио”. 	<ul style="list-style-type: none"> Вызовите на экран меню “Установка” и выберите для опции “Переносн.аудио” установку “Выкл.”. 	24
<p>Точечные линии или полосы на экране</p> 	<ul style="list-style-type: none"> Присутствуют локальные помехи от автомобилей, неоновой подсветки, фен, генераторов питания и т.п. 	<ul style="list-style-type: none"> Не используйте фены и другие устройства рядом с ТВ. Проверьте правильность регулировки антенны. Обратитесь за помощью к дилеру фирмы Sony. 	–
<p>Изображение двоится</p> 	<ul style="list-style-type: none"> Передаваемые сигналы отражаются от близлежащих гор или зданий. Неправильно отрегулирована антенна. Не следует использовать внешний усилитель. 	<ul style="list-style-type: none"> Используйте точно направляемую антенну. Используйте функцию точной настройки “Точн. настр.”. Проверьте правильность регулировки антенны. Обратитесь за помощью к дилеру фирмы Sony. Выключите или отсоедините внешний усилитель, если таковой используется. 	– 23 –
<p>Чёрно-белое изображение</p> 	<ul style="list-style-type: none"> Установлен слишком низкий уровень цвета. Неправильно установлена цветовая система. Неправильно отрегулирована антенна. 	<ul style="list-style-type: none"> Отобразите меню “Изображение” и выберите пункт “Персональный” раздела “Режим”; а затем отрегулируйте уровень “Цветность” в разделе “Настройка изображения”. Отобразите меню “Установка” и проверьте настройку параметра “Система цвета” (обычно данный параметр установлен в позицию “Авто”). Проверьте правильность регулировки антенны. Обратитесь за помощью к дилеру фирмы Sony. 	18 24 –





Симптом	Возможная причина	Решение	Стр.
<p>Перекос изображения</p> 	<ul style="list-style-type: none"> На ТВ может воздействовать магнитное поле от внешних колонок и другого оборудования, а также направленное магнитное поле Земли. 	<ul style="list-style-type: none"> Располагайте внешние колонки и другие электроприборы подальше от ТВ. Выберите меню “Установка” и настройте параметр “Поворот изображ.,” чтобы достичь оптимального положения изображения. 	<p>–</p> <p>24</p>
<p>Посторонние цветные пятна</p> 	<ul style="list-style-type: none"> На ТВ может воздействовать магнитное поле от внешних колонок и другого оборудования, а также направленное магнитное поле Земли. 	<ul style="list-style-type: none"> Располагайте внешние колонки и другое оборудование подальше от ТВ. Не передвигайте ТВ, когда он включён. Нажмите кнопку ① (основное питание) для выключения ТВ примерно на 15 мин., а затем снова включите его. 	<p>–</p>
<p>Телевизор не может принимать звук стереотрансляции.</p> <p>или</p> <p>Звук стереотрансляции включается и выключается или искажен.</p>	<ul style="list-style-type: none"> Ненадежное соединение, или поврежден кабель. Неправильная настройка антенны. 	<ul style="list-style-type: none"> Проверьте кабель антенны и подключение к телевизору, видеомагнитофону и настенной розетке. Проверьте правильность регулировки антенны. Обратитесь за помощью к дилеру фирмы Sony. 	<p>25</p> <p>–</p>
<p>Сверху экрана отображается число “100”, а телетекст не отображается.</p>	<ul style="list-style-type: none"> По каналу не передается сигнал телетекста. 	<p>–</p>	<p>14</p>
<p>Телетекст отображается с помехами (изображение “снежит” или “двоится”).</p>	<ul style="list-style-type: none"> Ненадежное соединение, или поврежден кабель. Неправильная настройка антенны. Слишком слабый передаваемый сигнал. 	<ul style="list-style-type: none"> Проверьте кабель антенны и подключение к телевизору, видеомагнитофону и настенной розетке. Проверьте правильность регулировки антенны. Обратитесь за помощью к дилеру фирмы Sony. Отобразите меню “Настройка каналов” и установите для параметра “Усилитель сигнала” значение “Авто” в режиме “Ручная настройка программ”. Воспользуйтесь внешним усилителем. Используйте функцию точной настройки (“Точн.настр.”). 	<p>25</p> <p>–</p> <p>23</p> <p>–</p> <p>23</p>

Продолжение

Продолжение

Симптом	Возможная причина	Решение	Стр.
Каждые 3 секунды индикатор  (режим ожидания) на ТВ несколько раз мигает красным.	<ul style="list-style-type: none"> • Функция самодиагностики на ТВ указывает на возможные проблемы. 	<ul style="list-style-type: none"> • Посчитайте, сколько раз мигает индикатор  (режим ожидания). Нажмите кнопку  (основное питание) для выключения ТВ. Свяжитесь с ближайшим сервисным центром фирмы Sony. 	—
Изображение на экране телевизора иногда исчезает немного дольше, чем обычно при переключении каналов.	<ul style="list-style-type: none"> • Работает функция “Усилитель сигнала” для определения слабого сигнала. Это не свидетельствует о сбое в работе устройства. 	—	—
Корпус ТВ скрипит	<ul style="list-style-type: none"> • Изменение температуры в комнате иногда становится причиной расширения или сжатия корпуса ТВ, вызывая его скрип. Это не свидетельствует о сбое в работе устройства. 	—	—
При включении ТВ раздаётся негромкий хлопок	<ul style="list-style-type: none"> • Работает функция размагничивания. Это не свидетельствует о сбое в работе устройства. 	—	—

Технические характеристики

	KV-HW212M95	KV-HW212M91	Примечания
Требования к источнику питания	110-240 В переменного тока, 50/60 Гц		
Потребляемая мощность (Вт)	Указана на задней панели ТВ		
Система ТВ	B/G, I, D/K, M		
Цветовая система	PAL, PAL 60, SECAM, NTSC3.58, NTSC4.43		
Стерео / на двух языках система	NICAM стерео / на двух языках B/G, I, D/K; A2 стерео / на двух языках B/G		
Телетекст язык	Английский, Русский		
Покрываемый диапазон Телеканалов B/G	VHF : от E2 до E12 UHF : от E21 до E69 CATV : от S01 до S03, от S1 до S41		
I	UHF : от B21 до B68 CATV : от S01 до S03, от S1 до S41		
D/K	VHF : от C1 до C12, от R1 до R12 UHF : от C13 до C57, от R21 до R60 CATV : от S01 до S03, от S1 до S41, от Z1 до Z39		
M	VHF : от A2 до A13 UHF : от A14 до A79 CATV : от A-8 до A-2, от A до W+4, от W+6 до W+84		
ТГ (Антенна)	Внешний разъём с сопротивлением 75 Ом		
Аудиовыход (колонки)	4 Вт + 4 Вт	5 Вт + 5 Вт	
3D НЧ динамик	12 Вт	–	
Количество разъёмов			
 (видео)	Вход: 2 Выход: 1	Гнезда RCA; 1 Vp-p, 75 Ом	
 (аудио)	Вход: 2 Выход: 1	Гнезда RCA; 500 mVrms	
 (компонентное видео)	Вход: 1	Гнезда RCA; Y: 1 Vp-p, 75 Ом, Отриц. синхр. Св: 0.7 Vp-p, 75 Ом Ср: 0.7 Vp-p, 75 Ом Аудио: 500 mVrms	
 (наушники)	Выход: 1	Стерео минигнездо	
Кинескоп	21 дюйм		
Размер кинескопа (см)	54		Измерения по диагонали
Размер экрана (см)	51		Измерения по диагонали
Габариты (в/ш/г, мм)	630 × 519 × 492	630 × 460 × 492	
Масса (кг)	29	25	

Дизайн и технические характеристики могут быть изменены без уведомления.

<http://www.sony.net/>

Sony Corporation